

CentronicPLUS

VC420 PLUS

it

Istruzioni per il montaggio e l'impiego

Radioricevitore da incasso

Informazioni importanti per:

- il montatore / • l'elettricista specializzato / • l'utilizzatore

Consegnare la presente documentazione a chi di competenza!

Le presenti istruzioni originali devono essere conservate con cura dall'utilizzatore.

4036 630 152 0d 19/01/2024

Becker-Antriebe GmbH
Friedrich-Ebert-Straße 2-4
35764 Sinn/Germany
info@becker-antriebe.com
www.becker-antriebe.com



BECKER
for you. forever.

Indice

In generale	4
Informazioni sulla licenza per il software OpenSource	5
Garanzia.....	5
Istruzioni di sicurezza	6
Utilizzo previsto.....	7
Spiegazione dei simboli e dei tasti	8
Spiegazione del funzionamento.....	9
Collegamento	14
Trasmettitori Centronic compatibili	15
Commutazione del modo operativo	16
Ripristino del modo operativo.....	17
Messa in funzione con un trasmettitore CentronicPLUS.....	18
Spiegazione dei simboli	18
Programmazione del trasmettitore CentronicPLUS.....	19
Selezione del ricevitore per la modalità di impostazione	22
Modifica del senso di rotazione tramite il trasmettitore.....	24
Aggiunta di un altro trasmettitore all'installazione	25
Impostazione del percorso	26
Cancellazione del percorso	30
Finecorsa intermedi I + II	30
Regolazione manuale della posizione delle stecche.....	33
Modo operativo Attuatore di commutazione.....	33
Messa in funzione con un trasmettitore Centronic.....	36
Spiegazione dei simboli	36
Programmazione del trasmettitore Centronic.....	36
Inversione del senso di rotazione tramite il trasmettitore master	39
Cancellazione dei trasmettitori.....	39
Sovrascrittura del trasmettitore master	41
Impostazione del percorso con un trasmettitore Centronic	43
Cancellazione del percorso con un trasmettitore Centronic.....	45
Finecorsa intermedi I + II	45
Modo operativo Attuatore di commutazione.....	47
Funzioni supplementari con CentronicPLUS / Centronic.....	49
Programmazione dei tempi di discesa/salita	49
Eliminazione dei tempi di discesa/salita con un trasmettitore Centronic-PLUS	50
Eliminazione dei tempi di discesa/salita con un trasmettitore Centronic	50



Attivazione / disattivazione dei tempi di discesa/salita con un trasmettitore CentronicPLUS	51
Attivazione / disattivazione dei tempi di discesa/salita con un trasmettitore Centronic.....	51
Ripristino della programmazione della radio alle impostazioni di fabbrica	52
Smaltimento	52
Dati tecnici	53
Cosa fare se...?	54
Dichiarazione di conformità UE semplificata	55

In generale

Il radioricevitore, così come fornito dalla fabbrica, trasforma i segnali radio in segnali di comando. Mediante il radioricevitore è possibile comandare via radio un operatore cablato. Il radioricevitore può essere comandato con tutti i trasmettitori del programma di comando CentronicPlus e vari trasmettitori del programma di comando Centronic (vedere Trasmettitori Centronic compatibili [► 15]).

Attenersi alle presenti istruzioni per il montaggio e l'impiego durante l'installazione e l'impostazione dell'apparecchio.

Spiegazione dei pittogrammi

	PRUDENZA	PRUDENZA contraddistingue un pericolo che, se non evitato, può provocare lesioni fisiche.
	ATTENZIONE	ATTENZIONE contraddistingue le misure da adottare al fine di evitare danni alle cose.
		Suggerimenti per applicazioni e altre informazioni utili.

Informazioni sulla licenza per il software OpenSource

In questo apparecchio è integrato un software gratuito/OpenSource. Le informazioni sulla licenza sono allegate al prodotto nella documentazione apposta, riconoscibile dal seguente simbolo:



Le informazioni sulla licenza del software concesso in licenza utilizzato possono essere scaricate al seguente indirizzo www.becker-antriebe.com/licenses.

Offerta scritta per ricevere le informazioni sulla licenza:

Su richiesta, Becker-Antriebe fornirà le informazioni sulla licenza per il software concesso in licenza utilizzato a prezzo di costo su una chiavetta USB o un supporto dati simile. Al riguardo si prega di contattare l'indirizzo: licenses@becker-antriebe.com

Garanzia

Modifiche costruttive e installazioni improprie eseguite in contrasto alle presenti istruzioni e a ogni altra nostra indicazione possono provocare gravi lesioni al corpo e alla salute dell'utilizzatore, ad es. contusioni. Qualsiasi modifica potrà essere realizzata solo in seguito ad accordo con noi e previa nostra autorizzazione. Le nostre indicazioni, in particolare quelle contenute nelle presenti istruzioni per il montaggio e l'impiego, devono essere assolutamente rispettate.

Non è permessa nessuna ulteriore trasformazione dei prodotti contraria all'utilizzo per il quale il prodotto è stato espressamente concepito.

I fabbricanti dei prodotti finiti gli installatori devono verificare che durante l'utilizzo dei nostri prodotti siano osservate e rispettate tutte le necessarie disposizioni legali e delle autorità in merito alla fabbricazione del prodotto finito, alla sua installazione e all'assistenza dei clienti, in particolare le attuali norme in vigore sulla compatibilità elettromagnetica.

Istruzioni di sicurezza

Lo scopo delle seguenti istruzioni di sicurezza e dei seguenti avvisi è quello di prevenire pericoli e di evitare possibili danni a persone e cose.

Indicazioni generali

- Durante il collegamento attenersi alle disposizioni del fornitore di energia elettrica e alla normativa dell'Associazione Elettrica Tedesca (VDE) 100 sugli ambienti umidi e bagnati.
- Utilizzare solo in ambienti asciutti.
- Utilizzare esclusivamente parti originali non modificate fornite dal costruttore del comando.
- Osservare le disposizioni nazionali in materia.
- Tenere le persone lontano dalla zona di movimento degli impianti.
- Se l'impianto viene controllato da uno o più apparecchi, la zona di movimento dell'impianto deve essere visibile durante il funzionamento.
- Tenere i bambini lontano dai dispositivi di comando.



Prudenza

- **Pericolo di lesioni da scarica elettrica.**
- **I collegamenti alla rete da 230 V devono essere effettuati da un elettrotecnico specializzato.**
- **Prima di iniziare il montaggio disconnettere i cavi di collegamento dall'alimentazione di corrente.**
- **Per il collegamento delle linee di comando utilizzare soltanto tipi di cavi dotati di una sufficiente rigidità dielettrica.**

Utilizzo previsto

Il radioricevitore descritto nel presente manuale deve essere utilizzato esclusivamente per il comando di tapparelle, tende da sole, veneziane e impianti di illuminazione.

Non è consentita l'installazione di più dispositivi Centronic / CentronicPLUS nella stessa scatola di giunzione.

- Tenere presente che gli impianti radio non possono essere utilizzati in aree caratterizzate da elevato rischio di interferenze (ad es. ospedali, aeroporti).
- Il comando a distanza è consentito solo per apparecchi e impianti laddove un'anomalia di funzionamento nel trasmettitore o nel ricevitore non crei pericolo per persone, animali o cose o tale rischio sia coperto da altri dispositivi di sicurezza.
- L'utente non è protetto da eventuali interferenze generate da altri impianti ricetrasmittenti (ad es. ricetrasmittenti che operano sulla stessa lunghezza d'onda).
- Collegare il ricevitore radio esclusivamente ad apparecchi e impianti autorizzati dal costruttore.





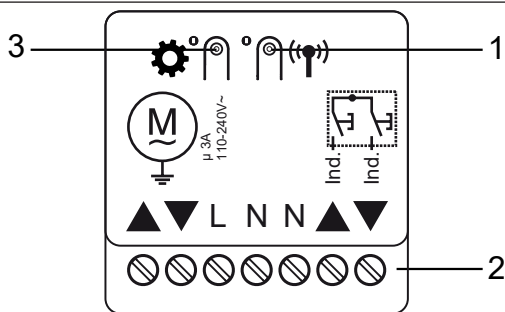

- **Assicurarsi che il comando non venga installato ed utilizzato nell'area di superfici metalliche o campi magnetici.**
- **Gli impianti radio che trasmettono sulla stessa frequenza possono determinare anomalie del ricevitore.**
- **Tenere presente che la portata del segnale radio è limitata dalla legislazione vigente e dai provvedimenti costruttivi.**

Spiegazione dei simboli e dei tasti



1 Tasto di programmazione

2 Morsetti di collegamento



3 Tasto modalità	Avvolgibile (impostazione di fabbrica)	 1 volta
	Sistema di protezione solare	 2 volte
	Veneziana	 3 volte
	Attuatore di commutazione	 4 volte

Spiegazione del funzionamento

Spiegazione dei simboli	
	Chiusura / Salita
	Apertura / Discesa
	Chiusura / Salita bloccate
	Apertura / Discesa bloccate
▲ oppure ▼	Centronic: l'operatore si arresta dopo aver rilasciato il tasto di movimento corrispondente
	Centronic PLUS: l'operatore si arresta 5 s. dopo aver rilasciato il tasto di movimento corrispondente
	Vento
	Valore di soglia del vento
	Sole
	Valore di soglia del sole
	Pioggia
	Pioggia assente
	Perdita sensore
▲*	Posizione intermedia I
▼*	Posizione intermedia II

Funzionamento tapparella

Premendo un tasto di movimento, la tapparella raggiunge il finecorsa impostato.

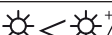
	Ritardo	Reazione
Comportamento in presenza di vento		
		▼
	15 min.	Automatico
		
Il ricevitore si ritrae in caso di pioggia		
		▲
	15 min.	Automatico
Il ricevitore non reagisce alla pioggia		
		Automatico
		Automatico
Il ricevitore si apre in caso di pioggia		
		▼
	15 min.	Automatico
Automatico		
	3 min.	▼*
	15 min.	▲

















Funzionamento tenda da sole

Premendo un tasto di movimento, le tende da sole raggiungono il fincorsa impostato.

	Ritardo	Reazione
Comportamento in presenza di vento		
		
	15 min.	Automatico
	60 min.	
Il ricevitore si ritrae in caso di pioggia		
		
	15 min.	Automatico
Il ricevitore non reagisce alla pioggia		
		Automatico
		Automatico
Il ricevitore si apre in caso di pioggia		
		
	15 min.	Automatico
Modalità invernale		
		
Automatico		
	3 min.	
	15 min.	

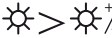
Funzionamento veneziane

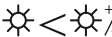
Nel funzionamento veneziane, oltre al finecorsa intermedio I + II viene memorizzato l'orientamento delle lamelle attuale. Una volta raggiunto il rispettivo finecorsa intermedio, si ha l'orientamento memorizzato.

	Ritardo	Reazione
Comportamento in presenza di vento		
		
	15 min.	Automatico
	60 min.	
Il ricevitore si ritrae in caso di pioggia		
		
	15 min.	Automatico
Il ricevitore non reagisce alla pioggia		
		Automatico
	15 min.	Automatico
Il ricevitore si apre in caso di pioggia		
		
		Automatico
Automatico		
	3 min.	
	15 min.	

Funzionamento attuatore di commutazione

Accendere l'utenza premendo un tasto di movimento e **spegnere** questa con il tasto Stop del trasmettitore. Nel funzionamento dell'attuatore di commutazione, il dispositivo si comporta in modo diverso dalle precedenti modalità di funzionamento.

Uscite

Collegare l'operatore alle uscite dell'apparecchio. Le frecce sull'apparecchio indicano il senso di rotazione dell'operatore.

Ingressi singoli

Questi morsetti di collegamento sono concepiti per un pulsante supplementare.

Modalità	Comando	Durata	Funzione
Avvolgibili / protezione solare / veneziana	Pressione tasto	> 0,5 s	Raggiungimento finecorsa corrispondente
Avvolgibili / protezione solare / veneziana	Pressione tasto (durante la corsa)	< 0,5 s	ARRESTO
Veneziana	Pressione tasto (da fermo)	< 0,5 s	Funzionamento ad impulsi
Avvolgibili / protezione solare / veneziana	Doppio sfioramento	Entro 1 s	Raggiungimento finecorsa intermedio corrispondente
attuatore di commutazione	Ind. ▲	-	Sequenza ON/OFF
attuatore di commutazione	Ind. ▼	> 0,5 s	ON
attuatore di commutazione	Ind. ▼	< 0,5 s	OFF



Nella modalità attuatore di commutazione, per il funzionamento può essere utilizzato anche un normale interruttore.

Collegamento



Prudenza

- Pericolo di lesioni da scarica elettrica.
- Fare eseguire il collegamento esclusivamente da un elettricista specializzato!
- L'apparecchio garantisce solo una protezione per il dorso delle mani, non per il contatto elettrico.
- Se il radiorecettore comanda più di un operatore, gli operatori devono essere disaccoppiati per mezzo di comandi a relè. Questo non è necessario con i nostri operatori con gabbia di fine corsa elettronica.
- Tenere presente la corrente di assorbimento dell'apparecchio.

Attenzione

Assicurarsi che i finecorsa dell'azionamento siano impostati.

1. Collegare l'apparecchio nel seguente modo:

Per il modo operativo Avvolgibile, Sistema di protezione solare o Veneziana

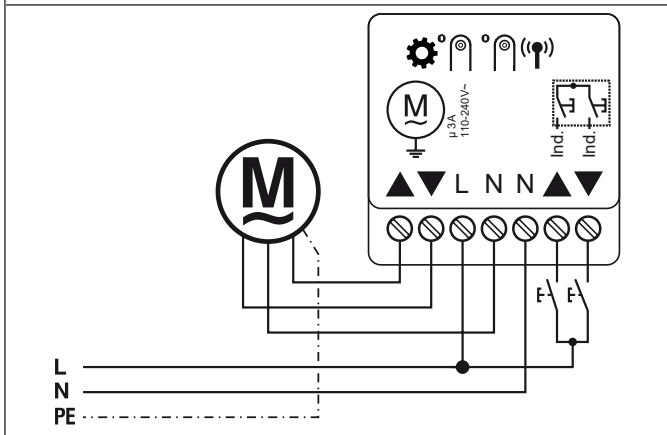

Per il modo operativo Attuatore di commutazione

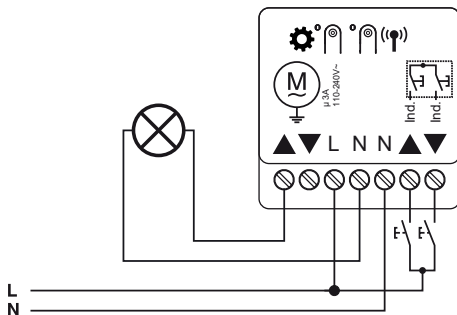

2. Una volta effettuato il collegamento della tensione, il dispositivo conferma con una breve commutazione in direzione di SALITA.
3. Impostare il modo operativo come descritto nel capitolo Commutazione del modo operativo [► 16].
4. Programmare un trasmettitore sul ricevitore.

Trasmettitori Centronic compatibili

Tutti i ricevitori CentronicPlus possono essere azionati con i trasmettitori Centronic elencati nella tabella di compatibilità Centronic/CentricPlus al seguente sito:

www.becker-antriebe.com/downloads

Tuttavia, a causa del collegamento tra due tecnologie radio generalmente diverse, questa combinazione non fornisce le funzionalità complete del sistema radio CentronicPlus. Quando si utilizza un trasmettitore Centronic con un ricevitore CentronicPlus, la portata può essere ridotta. Un trasmettitore Centronic non può elaborare alcun feedback dal ricevitore CentronicPlus. Le prestazioni complete di CentronicPlus si ottengono solo in combinazione con trasmettitori, ricevitori e sensori CentronicPlus, poiché solo in questo caso viene creato automaticamente un sistema bidirezionale intelligente.

Commutazione del modo operativo



Modificando un modo operativo, vengono cancellati il tempo di funzionamento, l'orientamento, i finecorsa intermedi, i sensi di rotazione, i trasmettitori programmati e i dati di installazione.



Premendo brevemente il tasto di modalità Mode sul radioricevitore, la modalità di funzionamento attuale viene visualizzata dal LED accanto a esso lampeggiante in arancione.

- ▶ Il LED lampeggia 1 volta:
Avvolgibile
- ▶ Il LED lampeggia 2 volte:
Sistema di protezione solare
- ▶ Il LED lampeggia 3 volte:
Veneziana
- ▶ Il LED lampeggia 4 volte:
Attuatore di commutazione



Tenere premuto il tasto di modalità Mode per passare al modo operativo successivo. Premere di nuovo brevemente il tasto di modalità Mode per passare alla tipologia di funzionamento successiva, ecc. Una volta selezionata la modalità di funzionamento desiderata, attendere qualche istante fino a quando il LED accanto al tasto di modalità Mode conferma la programmazione accendendosi di verde.

Ripristino del modo operativo



Quando si ripristina il modo operativo, vengono cancellati il tempo di funzionamento, l'orientamento, i finecorsa intermedi, i sensi di rotazione, i trasmettitori programmati e i dati di installazione.







Premere il tasto di modalità Mode fino a quando il LED accanto non inizia a lampeggiare in rosso e poi si illumina di verde. Non appena il LED diventa verde, rilasciare il tasto.

- Il modo operativo viene ripristinato e il radio-ricevitore passa alla modalità di programmazione.

Messa in funzione con un trasmettitore CentronicPLUS

Spiegazione dei simboli

Spiegazione dei simboli	
	Tasto di salita
	Tasto STOP
	Tasto di discesa
	Tasto di programmazione (sul trasmettitore)
	Tasto di programmazione (sul radiorecettore)
	Tasto Mode (sul radiorecettore)
	Anello LED sul trasmettitore (solo quando si utilizza un trasmettitore CentronicPlus. Quando si utilizza un trasmettitore Centronic non c'è nessun feedback sul trasmettitore)
	Il ricevitore conferma una o più volte commutando le uscite e il LED di modalità si accende
Modalità di esercizio	
Funzionamento normale	Controllo del ricevitore/canale selezionato
Selezione del ricevitore	Selezione del ricevitore desiderato e assegnazione del canale
Modalità di impostazione	Messa in servizio e gestione dei ricevitori selezionati

Programmazione del trasmettitore CentronicPLUS



Prudenza

- Pericolo di lesioni da scarica elettrica.
- Fare eseguire il collegamento esclusivamente da un elettrotecnico specializzato!
- L'apparecchio garantisce solo una protezione per il dorso delle mani, non per il contatto elettrico.

Impostazione della modalità di programmazione



Assicurarsi che sia selezionato il modo operativo desiderato.

Predisposizione del radiorecettore in modalità di programmazione attivando l'alimentazione



		<p>Attivare ora l'alimentazione.</p> <ul style="list-style-type: none">▷ Il LED accanto al tasto di programmazione lampeggia in verde e dopo 3 minuti lampeggia in arancione.▷ Il ricevitore emette un segnale di conferma. <p>► Il radiorecettore passa in modalità di programmazione per 15 minuti.</p>
--	--	--









Predisposizione del radiorecettore in modalità di programmazione con il tasto di programmazione

		<p>Premere brevemente il tasto di programmazione sul radiorecettore.</p> <ul style="list-style-type: none">▷ Il LED accanto al tasto di programmazione lampeggia in verde e dopo 3 minuti lampeggia in arancione. <p>► Il radiorecettore passa in modalità di programmazione per 15 minuti.</p>
--	--	---



i

Nel caso di prodotti nuovi di zecca, apparecchi di un'altra installazione o prodotti che sono stati ripristinati alle impostazioni di fabbrica, la modalità di programmazione deve essere stabilita in anticipo (vedere **Portare in modalità di programmazione**).

		Spostare il trasmettitore il più vicino possibile al ricevitore da programmare.
● 3 s		Premere il tasto di programmazione per 3 secondi durante la modalità di programmazione. Il trasmettitore effettua una ricerca e l'anello LED mostra un continuo cambiamento di colore. Quindi il trasmettitore passa alla selezione del ricevitore e seleziona il ricevitore con la migliore qualità di connessione. ▷ Il ricevitore emette un segnale di conferma. Se il ricevitore desiderato non emette un segnale di conferma, è possibile passare ai ricevitori disponibili con il tasto ▲ / ▼ fino a quando il ricevitore desiderato non emette un segnale di conferma. Premere il tasto ▲ per 3 secondi per confermare il ricevitore con la migliore qualità di connessione. ▷ Il trasmettitore mostra l'attuale stato di assegnazione del ricevitore tramite l'anello LED.
		
Significato dei colori		
Luce gialla:	Il ricevitore non fa ancora parte dell'installazione o si trova ancora nello stato in cui è stato consegnato .	
Luce blu:	Il ricevitore non è assegnato al canale selezionato.	
Luce verde:	Il ricevitore è assegnato al canale selezionato.	
Luce bianca:	Sensore Centronic PLUS selezionato.	

Luce viola	Trasmettitore Centronic PLUS selezionato.
Luce rossa:	Nessun ricevitore trovato.
	 <p data-bbox="394 180 940 234">Selezionare il canale desiderato sul trasmettitore manuale multicanale con il tasto funzione.</p>
	<div style="display: flex; align-items: center;"> <div style="margin-right: 10px;">  1x oppure  2x </div> <div style="margin-right: 10px;">  </div> <div> <p data-bbox="394 311 951 430">Premere il tasto STOP per modificare lo stato di assegnazione del ricevitore selezionato. Se il ricevitore non fa ancora parte dell'installazione, viene aggiunto e assegnato al canale selezionato.</p> <ul style="list-style-type: none"> <li data-bbox="474 460 954 608">▷ Il ricevitore emette un segnale di conferma dell'assegnazione del canale con una segnalazione singola e annulla l'assegnazione del canale con una segnalazione doppia. <li data-bbox="474 637 933 725">▷ Il trasmettitore emette un segnale di conferma del nuovo stato di assegnazione illuminandosi di conseguenza. <p data-bbox="415 754 951 812">▶ Il ricevitore fa ora parte dell'installazione con l'assegnazione del canale desiderata.</p> </div> </div>
 3 s	 <p data-bbox="394 843 951 896">Per finire, premere il tasto di programmazione per 3 secondi per passare al funzionamento normale.</p> <ul style="list-style-type: none"> <li data-bbox="415 926 712 955">▶ L'anello LED si spegne.

Selezione del ricevitore per la modalità di impostazione

		<p>Spostare il trasmettitore il più vicino possibile al ricevitore desiderato.</p>
<p>● 3 s</p>	<p>(M) 1x</p> 	<p>Premere per 3 secondi il tasto di programmazione. Il trasmettitore effettua una ricerca e l'anello LED mostra un continuo cambiamento di colore. Quindi il trasmettitore passa alla selezione del ricevitore e seleziona il ricevitore con la migliore qualità di connessione.</p> <ul style="list-style-type: none"> ▷ Il ricevitore emette un segnale di conferma. <p>Se il ricevitore desiderato non emette un segnale di conferma, è possibile passare ai ricevitori disponibili con il tasto ▲ / ▼ fino a quando il ricevitore desiderato non emette un segnale di conferma. Premere il tasto ▲ per 3 secondi per confermare il ricevitore con la migliore qualità di connessione.</p> <ul style="list-style-type: none"> ▷ Il trasmettitore mostra l'attuale stato di assegnazione del ricevitore tramite l'anello LED.
<h3>Significato dei colori</h3>		
<p>Luce gialla:</p>	<p>Il ricevitore non fa ancora parte dell'installazione o si trova ancora nello stato in cui è stato consegnato.</p>	
<p>Luce blu:</p>	<p>Il ricevitore non è assegnato al canale selezionato.</p>	
<p>Luce verde:</p>	<p>Il ricevitore è assegnato al canale selezionato.</p>	
<p>Luce bianca:</p>	<p>Sensore Centronic PLUS selezionato.</p>	
<p>Luce viola</p>	<p>Trasmettitore Centronic PLUS selezionato.</p>	
<p>Luce rossa:</p>	<p>Nessun ricevitore trovato.</p>	

	<div data-bbox="298 69 380 128" style="border: 1px solid black; border-radius: 50%; width: 40px; height: 40px; display: flex; align-items: center; justify-content: center; margin-bottom: 5px;"> M 1x </div> <div data-bbox="298 138 347 240" style="border: 2px solid cyan; border-radius: 15px; width: 40px; height: 70px; display: flex; flex-direction: column; align-items: center; justify-content: center;"> <div style="margin-bottom: 5px;">▲</div> <div style="margin-bottom: 5px;">□</div> <div style="margin-bottom: 5px;">▼</div> </div>	<p>Premere brevemente il tasto di programmazione per passare alla modalità di impostazione.</p> <ul style="list-style-type: none"> ▷ Il ricevitore emette un segnale di conferma. ▷ L'anello LED del trasmettitore lampeggia lentamente in azzurro. ▷ A questo punto il ricevitore passa nella modalità uomo presente. <p>▶ Adesso è attiva la modalità di impostazione.</p> <p>i In questa modalità non è possibile selezionare un ricevitore che non sia stato ancora aggiunto all'installazione (l'anello LED si illumina di giallo). Il ricevitore deve essere stato previamente aggiunto all'installazione. Vedere il Capitolo Programmazione del trasmettitore CentronicPLUS.</p>
--	---	---

Modifica del senso di rotazione tramite il trasmettitore



Il senso di rotazione può essere modificato soltanto se non è impostato alcun percorso. Se necessario, il percorso deve essere prima cancellato, vedere il capitolo Cancellazione del percorso [► 30].

Inversione del senso di rotazione con un trasmettitore CentronicPLUS





Selezionare il ricevitore desiderato come descritto nel capitolo Selezione del ricevitore per la modalità di impostazione [► 22].

Premere il tasto ▲- o ▼-.

▷ Il telo si sposta nella direzione desiderata.

- L'assegnazione del senso di rotazione è OK. Tornare ora al funzionamento normale come descritto nell'ultimo passo.

Se il telo si sposta nella direzione sbagliata, è necessario modificare l'assegnazione del senso di rotazione. Procedere come indicato di seguito:

<p>●+▲+▼ 3 s</p>	<p>(M) 3x</p> 	<p>Premere dapprima il tasto di programmazione ed entro 3 secondi premere anche i tasti ▲ e ▼ e tenerli premuti per 3 secondi.</p> <ul style="list-style-type: none">▷ Il ricevitore emette un segnale di conferma.▷ Il trasmettitore conferma con un ciclo rosso/blu dell'anello LED. <p>Verificare nuovamente l'assegnazione del senso di rotazione.</p>
<p>● 3 s</p>		<p>Per finire, premere il tasto di programmazione per 3 secondi per passare al funzionamento normale.</p> <ul style="list-style-type: none">► L'anello LED si spegne.







Quando si utilizzano gli ingressi singoli, assicurarsi che il senso di rotazione corrisponda a quello del radiocomando.

Aggiunta di un altro trasmettitore all'installazione



Se il nuovo trasmettitore da programmare dispone già di dati di installazione, la procedura viene interrotta. L'interruzione è segnalata dall'anello LED rosso lampeggiante. In questo caso, il trasmettitore deve essere ripristinato alle impostazioni di fabbrica (vedere le relative istruzioni del trasmettitore).

 3 s	 	<p>Premere per 3 secondi il tasto di programmazione di un trasmettitore già programmato. Il trasmettitore effettua una ricerca e l'anello LED mostra un continuo cambiamento di colore. Quindi il trasmettitore passa alla selezione del ricevitore e seleziona il ricevitore con la migliore qualità di connessione.</p> <p>▷ Il ricevitore emette un segnale di conferma.</p>
---	--	---

		<p>A questo punto tenere premuto il tasto di programmazione di un nuovo trasmettitore.</p> <ul style="list-style-type: none"> ▷ Dopo 5 secondi, gli anelli LED su entrambi i trasmettitori iniziano a diventare verdi. <p>Continuare a tenere premuto il tasto di programmazione.</p> <ul style="list-style-type: none"> ▷ Dopo che il nuovo trasmettitore è stato aggiunto con successo, entrambi i trasmettitori emettono un segnale di conferma lampeggiando in verde. ▶ Il trasmettitore è stato aggiunto con successo. <p>i La fase di programmazione può essere interrotta in qualsiasi momento con il tasto STOP del trasmettitore già programmato o rilasciando il tasto di programmazione.</p>
---	--	--











Impostazione del percorso















Un feedback di posizione e una programmazione dei finecorsa intermedi sono possibili solo dopo aver impostato il percorso. Per il percorso è possibile impostare tempi compresi tra 1 secondo e 10 minuti.







Una modifica della programmazione del percorso non influisce sui finecorsa impostati dell'operatore.

Impostazione del percorso per tapparella / tenda da sole

	<p>Selezionare il ricevitore desiderato come descritto nel capitolo Selezione del ricevitore per la modalità di impostazione [► 22].</p>	
	<p>Raggiungere il finecorsa basso.</p>	
	 	<p>Premere dapprima il tasto di programmazione, entro 1 secondo premere anche il tasto ▼ e tenere premuti entrambi i tasti per 3 secondi.</p> <ul style="list-style-type: none"> ▷ Il ricevitore emette un segnale di conferma. ▷ Il trasmettitore conferma con una luce verde nella parte inferiore dell'anello LED.
	<p>Raggiungere quindi il finecorsa alto.</p>	
	 	<p>Premere dapprima il tasto di programmazione, entro 1 secondo premere anche il tasto ▲ e tenere premuti entrambi i tasti per 3 secondi.</p> <ul style="list-style-type: none"> ▷ Il ricevitore emette un segnale di conferma. ▷ Il trasmettitore conferma con una luce verde nella parte superiore dell'anello LED.
		<p>Per finire, premere il tasto di programmazione per 3 secondi per passare al funzionamento normale.</p> <ul style="list-style-type: none"> ▶ L'anello LED si spegne. ▶ Il percorso di riferimento è impostato.

Impostazione del percorso per veneziana

		Selezionare il ricevitore desiderato come descritto nel capitolo Selezione del ricevitore per la modalità di impostazione [▶ 22].
		Raggiungere il finecorsa basso.
	 	Premere dapprima il tasto di programmazione, entro 1 secondo premere anche il tasto  e tenere premuti entrambi i tasti per 3 secondi. <ul style="list-style-type: none">▷ Il ricevitore emette un segnale di conferma.▷ Il trasmettitore conferma con una luce verde nella parte inferiore dell'anello LED.
		Quindi spostarsi dalla posizione di chiusura (in modalità di impostazione) in direzione  fino a quando le lamelle della veneziana non sono completamente aperte (massimo orientamento).
	 	Premere dapprima il tasto di programmazione, entro 1 secondo premere anche il tasto  e tenere premuti entrambi i tasti per 3 secondi. <ul style="list-style-type: none">▷ Il ricevitore emette un segnale di conferma ed è memorizzato il massimo orientamento della veneziana.▷ Il trasmettitore conferma con una luce verde nella parte inferiore dell'anello LED.
		Raggiungere quindi il finecorsa alto.

 +  3 s	 	<p>Premere dapprima il tasto di programmazione, entro 1 secondo premere anche il tasto ▲ e tenere premuti entrambi i tasti per 3 secondi.</p> <ul style="list-style-type: none"> ▷ Il ricevitore emette un segnale di conferma. ▷ Il trasmettitore conferma con una luce verde nella parte superiore dell'anello LED.
 3 s		<p>Per finire, premere il tasto di programmazione per 3 secondi per passare al funzionamento normale.</p> <ul style="list-style-type: none"> ▶ L'anello LED si spegne. ▶ Il percorso di riferimento è impostato.

i

Se è impostato un percorso, il comando di movimento non viene terminato immediatamente al raggiungimento del rispettivo finecorsa. Il relativo relè rimane attivato per altri 60 secondi per garantire il raggiungimento del finecorsa effettivo.

Cancellazione del percorso



Quando si elimina il percorso, vengono eliminati anche i finecorsa intermedi e l'orientamento impostati.

		Selezionare il ricevitore desiderato come descritto nel capitolo Selezione del ricevitore per la modalità di impostazione [► 22].
		Posizionare il telo tra i finecorsa.
 3 s	 	<p>Premere dapprima il tasto di programmazione, entro 1 secondo premere anche il tasto STOP e tenere premuti entrambi i tasti per 3 secondi.</p> <ul style="list-style-type: none">► Il ricevitore emette un segnale di conferma.► Il trasmettitore conferma con una pulsazione rossa dell'anello LED. <p>► Il percorso di riferimento è stato eliminato.</p>
 3 s		<p>Per finire, premere il tasto di programmazione per 3 secondi per passare al funzionamento normale.</p> <p>► L'anello LED si spegne.</p>



Finecorsa intermedi I + II



I finecorsa intermedi I + II sono posizioni del telo selezionabili a piacere tra i due finecorsa. Ciascun tasto di movimento può essere assegnato a un finecorsa intermedio. Prima di impostare un finecorsa intermedio è necessario impostare il percorso.

Nel funzionamento veneziane, oltre al finecorsa intermedio I + II viene memorizzato l'orientamento delle lamelle attuale. Una volta raggiunto il rispettivo finecorsa intermedio, si ha l'orientamento memorizzato.

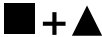
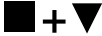

Impostazione / Modifica del finecorsa intermedio desiderato

	Portare il telo nel finecorsa intermedio desiderato.	
 oppure 	  	<p>Premere dapprima il tasto STOP, entro 3 secondi premere anche il tasto di movimento desiderato e tenere premuti entrambi i tasti.</p> <ul style="list-style-type: none">▷ Il ricevitore emette un segnale di conferma.▷ Il trasmettitore conferma con una luce azzurra nella parte superiore/inferiore dell'anello LED. <p>► Il finecorsa intermedio è stato memorizzato.</p>





Se più ricevitori vengono utilizzati sullo stesso canale, è anche possibile selezionare prima un ricevitore specifico. Selezionare prima il ricevitore desiderato in base al capitolo Selezione del ricevitore per la modalità di impostazione [► 22].

Raggiungimento del finecorsa intermedio desiderato

<p>2 volte </p> <p>oppure</p> <p>2 volte </p>		<p>Premere 2 volte entro 1 secondo il tasto di movimento per il finecorsa intermedio desiderato.</p> <ul style="list-style-type: none">▷ Il trasmettitore conferma con un ciclo dell'anello LED da blu a turchese. <p>► Il telo raggiunge il finecorsa intermedio assegnato al tasto di movimento.</p>
--	---	--

Eliminazione del finecorsa intermedio desiderato

<p>2 volte ▲ oppure 2 volte ▼</p>		<p>Portare il telo nel finecorsa intermedio da eliminare.</p>
<p>■ + ▲ oppure ■ + ▼</p>	<p>(M) 2x</p>  	<p>Premere prima il tasto STOP, entro 3 secondi premere anche il tasto di movimento assegnato al finecorsa intermedio e tenere premuti entrambi i tasti.</p> <ul style="list-style-type: none">▷ Il ricevitore emette un segnale di conferma.▷ Il trasmettitore conferma con una luce azzurra nella parte superiore/inferiore dell'anello LED. <p>► Il finecorsa intermedio è stato eliminato.</p>

Eliminazione dei finecorsa intermedi

<p>■ + ■ 5s</p>	<p>(M) 2x</p> 	<p>Premere il tasto STOP 2 volte entro 1 secondo e tenerlo premuto per 5 secondi.</p> <ul style="list-style-type: none">▷ Il ricevitore emette un segnale di conferma.▷ Il trasmettitore conferma con una pulsazione rossa dell'anello LED. <p>► I finecorsa intermedi sono stati eliminati.</p>
---------------------	---	---





Regolazione manuale della posizione delle stecche



Le impostazioni sono possibili solo con un trasmettitore manuale SWCxxx PLUS.

Il ricevitore deve trovarsi in modalità veneziana.

Assicurarsi che il massimo orientamento sia già impostato, vedere il capitolo Impostazione/modifica dell'orientamento massimo (funzionamento veneziane).

		Tenere premuto uno dei due tasti di movimento, fino a raggiungere la posizione delle stecche desiderata. ▷ Il trasmettitore conferma riempiendo o svuotando di giallo l'anello LED. ▶ La veneziana passa alla posizione delle stecche impostata.
		Un anello LED pieno di colore giallo segnala una veneziana completamente aperta.
		Un anello LED vuoto segnala una veneziana completamente chiusa.

Modo operativo Attuatore di commutazione

Collegamento (uscite dell'operatore)



L'uscita ▲ è commutata in fabbrica. È possibile modificare il senso di rotazione, vedere il capitolo corrispondente sulla modifica del senso di rotazione.

Funzione	Comando
Attivazione	Tasto ▲ / ▼ sul trasmettitore
Spegnimento	Tasto ■ sul trasmettitore



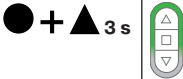

Impostazione di una durata di funzionamento (opzionale)

In questa modalità di funzionamento è possibile programmare una durata di funzionamento nel dispositivo. Trascorso il tempo impostato, il radiorecettore si spegne automaticamente. Il tempo può essere impostato fino a un massimo di 10 minuti.

	Selezionare il ricevitore desiderato come descritto nel capitolo Selezione del ricevitore per la modalità di impostazione [▶ 22].
	Premere dapprima il tasto di programmazione, entro 1 secondo premere anche il tasto ▲ e tenere premuti entrambi i tasti per 3 secondi. <ul style="list-style-type: none">▷ L'utenza commuta su ON.▷ Il trasmettitore conferma con una luce verde nella parte superiore dell'anello LED.
	Attendere fino a raggiungere la durata desiderata.
	A questo punto premere brevemente il tasto STOP. <ul style="list-style-type: none">▷ L'utenza commuta su OFF.▷ Il trasmettitore conferma con una pulsazione blu dell'anello LED.▷ Il trasmettitore non conferma in modalità di impostazione. <p>▶ La durata di funzionamento è impostata.</p>

Cancellazione della durata di funzionamento

	Selezionare il ricevitore desiderato come descritto nel capitolo Selezione del ricevitore per la modalità di impostazione [► 22].
 3 s	 Premere per primo il tasto di programmazione, entro 1 secondo premere anche il tasto STOP e tenere premuti entrambi i tasti per 3 secondi. <ul style="list-style-type: none">▷ Il ricevitore emette un segnale di conferma.▷ Il trasmettitore conferma con una pulsazione rossa dell'anello LED. ▶ Il tempo di funzionamento è cancellato.

Messa in funzione con un trasmettitore Centronic

Spiegazione dei simboli

Spiegazione dei simboli	
	Tasto di salita
	Tasto STOP
	Tasto di discesa
	Tasto di programmazione (sul trasmettitore)
	Tasto di programmazione (sul radiorecettore)
	Tasto Mode (sul radiorecettore)
	Il ricevitore conferma una o più volte commutando le uscite e il LED di modalità si accende

Programmazione del trasmettitore Centronic





Prudenza



- Pericolo di lesioni da scarica elettrica.
- Fare eseguire il collegamento esclusivamente da un elettrotecnico specializzato!
- L'apparecchio garantisce solo una protezione per il dorso delle mani, non per il contatto elettrico.

Predisporre il radiorecettore in modalità di programmazione

Predisposizione del radiorecettore in modalità di programmazione attivando l'alimentazione

		<p>Attivare ora l'alimentazione.</p> <ul style="list-style-type: none">▷ Il LED accanto al tasto di programmazione lampeggia in verde.▶ Il radiorecettore passa in modalità di programmazione per 3 minuti.
---	---	--

Predisposizione del radiorecettore in modalità di programmazione con il tasto di programmazione

		<p>Premere brevemente il tasto di programmazione sul radiorecettore.</p> <ul style="list-style-type: none">▷ Il LED accanto al tasto di programmazione lampeggia in verde.▶ Il radiorecettore passa in modalità di programmazione per 3 minuti.
---	---	--

Programmazione del trasmettitore master

I Con "trasmettitore master" si intende il primo trasmettitore programmato in un ricevitore. Contrariamente ad altri trasmettitori programmati, il trasmettitore master consente, fra l'altro, di impostare il tratto di percorrenza e la programmazione o cancellazione di altri trasmettitori. Qualsiasi trasmettitore dotato di un tasto di SALITA, DISCESA e STOP separato e di un tasto di programmazione può essere utilizzato come trasmettitore master.

Se nel ricevitore è già stato programmato un trasmettitore master, premere per 10 secondi il tasto di programmazione del nuovo trasmettitore master; il trasmettitore master già programmato viene così cancellato. In alternativa utilizzare il trasmettitore master già programmato.

● 3 s	Ⓜ 2x	<p>Premere il tasto di programmazione del trasmettitore per 3 secondi nella modalità di programmazione.</p> <ul style="list-style-type: none"> ▷ Il ricevitore emette un segnale di conferma. ▶ La procedura di programmazione è conclusa.
-------	------	--

Programmazione di ulteriori trasmettitori

i Oltre al trasmettitore master, nel radiorecettore è possibile programmare fino ad altri 15 trasmettitori al massimo (di cui 3 sensori al massimo).

● 3 s	Ⓜ 1x	<p>Premere per 3 secondi il tasto di programmazione del trasmettitore master programmato.</p> <ul style="list-style-type: none"> ▷ Il ricevitore emette un segnale di conferma.
● 3 s	Ⓜ 1x	<p>Quindi premere per 3 secondi il tasto di programmazione di un nuovo trasmettitore non ancora noto al radiorecettore. In tal modo viene attivata per 3 minuti la modalità di programmazione del radiorecettore per un nuovo trasmettitore.</p> <ul style="list-style-type: none"> ▷ Il ricevitore emette un segnale di conferma.
● 3 s	Ⓜ 2x	<p>Premere quindi nuovamente per 3 secondi il tasto di programmazione del nuovo trasmettitore da programmare.</p> <ul style="list-style-type: none"> ▷ Il ricevitore emette un segnale di conferma. ▶ Il nuovo trasmettitore è stato programmato.

Inversione del senso di rotazione tramite il trasmettitore master

i Il senso di rotazione può essere modificato soltanto se non è impostato alcun percorso. Se necessario, il percorso deve essere prima cancellato, vedere il capitolo Cancellazione del percorso con un trasmettitore Centronic [▶ 45].

Premere il tasto ▲ o ▼.

▶ Il telo si sposta nella direzione desiderata.

▶ L'assegnazione del senso di rotazione è OK.

Se il telo si sposta nella direzione sbagliata, è necessario modificare l'assegnazione del senso di rotazione. Procedere come indicato di seguito:

● + ▲ + ▼
3 s

(M) 3x

Premere innanzitutto il tasto di programmazione del trasmettitore ed entro 3 secondi premere anche i tasti ▲ e ▼ tenendoli premuti per 3 secondi.

▶ Il ricevitore emette un segnale di conferma.

Verificare nuovamente l'assegnazione del senso di rotazione.

Cancellazione dei trasmettitori

Cancellazione singola dei trasmettitori

i Il trasmettitore master programmato non può essere cancellato. Può essere solo sovrascritto (vedere Programmazione del trasmettitore Centronic [▶ 37]).

● 3 s

(M) 1x

Premere per 3 secondi il tasto di programmazione sul trasmettitore master.

▶ Il ricevitore emette un segnale di conferma.

● 3 s	Ⓜ 1x	<p>Quindi premere per 3 secondi il tasto di programmazione del trasmettitore da cancellare.</p> <p>▷ Il ricevitore emette un segnale di conferma.</p>
● 10 s	Ⓜ 2x	<p>Quindi premere ancora una volta per 10 secondi il tasto di programmazione del trasmettitore da cancellare.</p> <p>▷ Il ricevitore emette un segnale di conferma.</p> <p>▶ Il trasmettitore è stato cancellato dal ricevitore.</p>

Cancellazione di tutti i trasmettitori (escluso il trasmettitore master)

● 3 s	Ⓜ 1x	<p>Premere per 3 secondi il tasto di programmazione sul trasmettitore master.</p> <p>▷ Il ricevitore emette un segnale di conferma.</p>
● 3 s	Ⓜ 1x	<p>Premere ancora una volta per 3 secondi il tasto di programmazione sul trasmettitore master.</p> <p>▷ Il ricevitore emette un segnale di conferma.</p>
● 10 s	Ⓜ 2x	<p>Premere ancora una volta per 10 secondi il tasto di programmazione sul trasmettitore master.</p> <p>▷ Il ricevitore emette un segnale di conferma.</p> <p>▶ Tutti i trasmettitori (a eccezione del trasmettitore master) sono stati cancellati dal ricevitore.</p>

Sovrascrittura del trasmettitore master

Ci sono 2 possibilità per sovrascrivere il trasmettitore master:

- Predisposizione del radiorecettore in modalità di programmazione attivando l'alimentazione
- Predisposizione del radiorecettore in modalità di programmazione con il tasto di programmazione sul radiorecettore



Predisposizione del radiorecettore in modalità di programmazione attivando l'alimentazione



Affinché il nuovo trasmettitore master venga programmato solo nella memoria del radiorecettore desiderato, è necessario disattivare la modalità di programmazione da tutti i ricevitori collegati alla stessa alimentazione elettrica. A tale scopo, dopo aver riattivato l'alimentazione eseguire un comando ▲, ▼ o di arresto con il trasmettitore di questo radiorecettore oppure premere il tasto di programmazione sul radiorecettore.

		Disinserire l'alimentazione del radiorecettore.
	(M) 1x	Riattivare l'alimentazione elettrica del radiorecettore dopo 10 secondi. <ul style="list-style-type: none">▷ Il ricevitore emette un segnale di conferma.▷ Il ricevitore passa in modalità di programmazione per 3 minuti.
● 10 s	(M) 2x	Quindi premere per 10 secondi il tasto di programmazione del nuovo trasmettitore master. <ul style="list-style-type: none">▷ Il ricevitore emette un segnale di conferma.▶ Il nuovo trasmettitore master è stato programmato e il vecchio trasmettitore master è stato sovrascritto.

Predisposizione del radiorecettore in modalità di programmazione con il tasto di programmazione sul radiorecettore

	<p>Premere brevemente il tasto di programmazione sul radiorecettore.</p> <ul style="list-style-type: none">▷ L'operatore tubolare passa in modalità di programmazione per 3 minuti.
 10 s	<p> 2x</p> <p>Quindi premere per 10 secondi il tasto di programmazione del nuovo trasmettitore master.</p> <ul style="list-style-type: none">▷ Il ricevitore emette un segnale di conferma.▶ Il nuovo trasmettitore master è stato programmato e il vecchio trasmettitore master è stato sovrascritto.

Impostazione del percorso con un trasmettitore Centronic



















Un feedback di posizione e una programmazione dei finecorsa intermedi sono possibili solo dopo aver impostato il percorso. Per il percorso è possibile impostare tempi compresi tra 1 secondo e 10 minuti.

Una modifica della programmazione del percorso non influisce sui finecorsa impostati dell'operatore.

Impostazione del percorso per tapparella / tenda da sole

		Raggiungere il finecorsa basso.
+ 3 s	1x	Premere dapprima il tasto di programmazione, entro 1 secondo premere anche il tasto e tenere premuti entrambi i tasti per 3 secondi. ▷ Il ricevitore emette un segnale di conferma.
		Raggiungere quindi il finecorsa alto.
+ 3 s	1x	Premere dapprima il tasto di programmazione, entro 1 secondo premere anche il tasto e tenere premuti entrambi i tasti per 3 secondi. ▷ Il ricevitore emette un segnale di conferma. ▶ Il percorso di riferimento è impostato.



Impostazione del percorso per veneziana

		Raggiungere il finecorsa basso.
 +  3 s	 1x	Premere dapprima il tasto di programmazione, entro 1 secondo premere anche il tasto  e tenere premuti entrambi i tasti per 3 secondi. ▷ Il ricevitore emette un segnale di conferma.
		Quindi spostarsi dalla posizione di chiusura (in modalità di impostazione) in direzione  fino a quando le lamelle della veneziana non sono completamente aperte (massimo orientamento).
 +  3 s	 1x	Premere dapprima il tasto di programmazione, entro 1 secondo premere anche il tasto  e tenere premuti entrambi i tasti per 3 secondi. ▷ Il ricevitore emette un segnale di conferma ed è memorizzato il massimo orientamento della veneziana.
		Raggiungere quindi il finecorsa alto.
 +  3 s	 1x	Premere dapprima il tasto di programmazione, entro 1 secondo premere anche il tasto  e tenere premuti entrambi i tasti per 3 secondi. ▷ Il ricevitore emette un segnale di conferma. ▶ Il percorso di riferimento è impostato.

Cancellazione del percorso con un trasmettitore Centronic



Quando si cancella il percorso, vengono cancellati anche i finecorsa intermedi impostati.

		Posizionare il telo tra i finecorsa.
 10 s		<p>Premere per primo il tasto di programmazione, entro 1 secondo premere anche il tasto STOP e tenere premuti entrambi i tasti per 10 secondi.</p> <ul style="list-style-type: none">▷ Il ricevitore emette un segnale di conferma.▶ Il percorso di riferimento è stato eliminato.





Finecorsa intermedi I + II



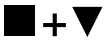

I finecorsa intermedi I + II sono posizioni del telo selezionabili a piacere tra i due finecorsa. Ciascun tasto di movimento può essere assegnato a un finecorsa intermedio. Prima di impostare un finecorsa intermedio è necessario impostare il percorso.

Nel funzionamento veneziane, oltre al finecorsa intermedio I + II viene memorizzato l'orientamento delle lamelle attuale. Una volta raggiunto il rispettivo finecorsa intermedio, si ha l'orientamento memorizzato.





Impostazione / Modifica della posizione intermedia desiderata

		Portare il telo nella posizione intermedia desiderata.
 oppure 	 1x	Premere dapprima il tasto STOP, entro 3 secondi premere anche il tasto di movimento desiderato e tenere premuti entrambi i tasti. <ul style="list-style-type: none">▷ Il ricevitore emette un segnale di conferma.▶ Il finecorsa intermedio è stato memorizzato.

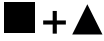

Raggiungimento del finecorsa intermedio desiderato

2 volte  oppure 2 volte 		Premere 2 volte entro 1 secondo il tasto di movimento per il finecorsa intermedio desiderato. <ul style="list-style-type: none">▶ Il telo raggiunge il finecorsa intermedio assegnato al tasto di movimento.
--	--	--

Eliminazione del finecorsa intermedio desiderato

2 volte  oppure 2 volte 		Portare il telo nel finecorsa intermedio da eliminare.
 oppure 	 2x	Premere prima il tasto STOP, entro 3 secondi premere anche il tasto di movimento assegnato al finecorsa intermedio e tenere premuti entrambi i tasti. <ul style="list-style-type: none">▷ Il ricevitore emette un segnale di conferma.▶ Il finecorsa intermedio è stato eliminato.

Eliminazione dei finecorsa intermedi

 10 s		<p>Premere il tasto STOP 2 volte entro 1 secondo e tenerlo premuto per 10 secondi.</p> <ul style="list-style-type: none">▷ Il ricevitore emette un segnale di conferma.▶ Il finecorsa intermedio è stato eliminato.
---	---	--

Modo operativo Attuatore di commutazione

Collegamento (uscite dell'operatore)



L'uscita ▲ è commutata in fabbrica. È possibile modificare il senso di rotazione, vedere il capitolo corrispondente sulla modifica del senso di rotazione.

Funzione	Comando
Attivazione	Tasto ▲ / ▼ sul trasmettitore
Spegnimento	Tasto ■ sul trasmettitore

Impostazione di una durata di funzionamento

(opzionale)

In questa modalità di funzionamento è possibile programmare una durata di funzionamento nel dispositivo. Trascorso il tempo impostato, il radiorecettore si spegne automaticamente. Il tempo può essere impostato fino a un massimo di 10 minuti.

	<p>Premere dapprima il tasto di programmazione, entro 1 secondo premere anche il tasto ▲ e tenere premuti entrambi i tasti per 3 secondi.</p> <p>▷ L'utenza commuta su ON.</p>
	<p>Attendere fino a raggiungere la durata desiderata.</p>
	<p>A questo punto premere brevemente il tasto STOP.</p> <p>▷ L'utenza commuta su OFF.</p> <p>▶ La durata di funzionamento è impostata.</p>

Cancellazione della durata di funzionamento



	<p>Premere dapprima il tasto di programmazione, entro 1 secondo premere anche il tasto STOP e tenere premuti entrambi i tasti per 10 secondi.</p> <p>▷ Il ricevitore emette un segnale di conferma.</p> <p>▶ La durata di funzionamento è cancellata.</p>
--	---

Funzioni supplementari con CentronicPLUS / Centronic

Programmazione dei tempi di discesa/salita

i Questa funzione è possibile con tutti i trasmettitori CentronicPlus EasyControl e con Centronic solo con i trasmettitori "MemoControl" del programma di comandi Becker. Prima di impostare la funzione Memory, è necessario impostare entrambi i finecorsa.



Questo ricevitore può salvare un orario di commutazione per un comando di corsa ▲ e un comando di corsa ▼. Il comando di movimento così salvato viene eseguito automaticamente ogni 24 ore quando viene attivata la funzione Memory. I tempi di discesa/salita programmati verranno sovrascritti, indipendentemente dal trasmettitore da cui è stata effettuata la programmazione.

	Per la programmazione dell'orario di corsa ▼, l'operatore tubolare deve trovarsi presso il finecorsa alto, per programmare l'orario di corsa ▲ presso quello basso.
	Attendere l'ora impostata alla quale deve scattare il comando di movimento automatico.
	Al momento desiderato premere il relativo tasto e tenerlo premuto fino a quando l'operatore tubolare, dopo circa 6 secondi, si arresta brevemente per poi proseguire fino al finecorsa. Quindi si può rilasciare il tasto di movimento. ► Il ricevitore ha memorizzato l'ora attuale per questo comando di movimento.

Eliminazione dei tempi di discesa/salita con un trasmettitore CentronicPLUS





Con il processo di eliminazione vengono eliminati sempre entrambi gli orari di discesa/salita.

 10 s		Premere il tasto STOP per 10 secondi.
		<ul style="list-style-type: none">▷ Il ricevitore emette un segnale di conferma.▷ Il trasmettitore conferma con una pulsazione rossa dell'anello LED. <p>▶ Gli orari di discesa/salita sono stati eliminati.</p>

Eliminazione dei tempi di discesa/salita con un trasmettitore Centronic





Con il processo di eliminazione vengono eliminati sempre entrambi gli orari di discesa/salita.

 10s		Premere il tasto STOP per 10 secondi.
		<ul style="list-style-type: none">▷ Il ricevitore emette un segnale di conferma. <p>▶ Gli orari di discesa/salita sono stati eliminati.</p>

Attivazione / disattivazione dei tempi di discesa/ salita con un trasmettitore CentronicPLUS



L'attivazione e la disattivazione avviene tramite la commutazione manuale / automatica sul trasmettitore.

	Lo stato attuale viene visualizzato premendo il tasto STOP per 3 secondi.	
	Modalità automatica:	L'anello LED si illumina di verde .
	Modalità manuale:	L'anello LED si illumina di rosso .
	Diverse modalità:	L'anello LED si illumina di giallo .
	Premendo il tasto STOP per 5 secondi, si passa dalla modalità manuale a quella automatica (e viceversa).	

Attivazione / disattivazione dei tempi di discesa/ salita con un trasmettitore Centronic



Questa funzione è possibile solo con i trasmettitori con funzione "MemoControl" del programma di comandi Becker Centronic.

La funzione Memory viene attivata e disattivata tramite il selettore a scorrimento. È valida l'ultima commutazione effettuata.

Nella modalità di funzionamento "☺" questo movimento viene eseguito ogni 24 ore

Se il selettore a scorrimento è in posizione "☹" non viene eseguito alcun comando automatico.

Ripristino della programmazione della radio alle impostazioni di fabbrica



Quando si ripristina la programmazione radio, tutti i trasmettitori programmati e i dati di installazione per CentronicPlus e Centronic, nonché i sensori, vengono cancellati. Le impostazioni relative al modo operativo vengono mantenute.



Premere il tasto di programmazione fino a quando il LED accanto non inizia a lampeggiare in rosso e poi si illumina in verde. Non appena il LED diventa verde, rilasciare il tasto.

- La programmazione della radio viene ripristinata e il radiorecettore passa alla modalità di programmazione.

Smaltimento



Il simbolo del bidone della spazzatura barrato sul prodotto indica che il dispositivo deve essere smaltito separatamente dai rifiuti domestici. Al termine della sua vita utile, questo prodotto deve essere consegnato separatamente presso un punto di raccolta per rifiuti di apparecchiature elettriche ed elettroniche. L'imballo deve essere smaltito correttamente.

Dati tecnici

Tensione nominale	110 – 240 V CA / 50 – 60 Hz
Corrente di assorbimento	μ 3A / 110 – 240 V CA
Indice di protezione	IP 20
Classe di protezione (con un adeguato montaggio)	II
Temperatura ambiente consentita	Da -25 a +50 °C
Durata di funzionamento tapparella / tenda da sole	Da 1 s fino a 10 min. (standard: 2 min.)
Durata di funzionamento veneziana	Da 1 s fino a 10 min. (standard: 3 min.)
Durata di funzionamento attuatore di commutazione	Da 1 s fino a 10 min. (standard: nes- suna durata di funzionamento)
Tipo di montaggio	Scatole dispositivi secondo DIN EN 49073 / DIN EN 60670 A sbalzo nell'apposito alloggiamento
Sezione massima del cavo	1,5 mm ²
Massima potenza a radiofrequenza trasmessa	\leq 25 mW
Frequenza radio	868,3 MHz
Impostazione di fabbrica	Tapparella
Dimensioni (L x A x P)	44 x 41 x 20 mm

La portata radio massima può raggiungere i 25 m all'interno e in prossimità di edifici e i 350 m in campo aperto.

Cosa fare se...?

Problema	Rimedio
L'operatore tubolare/Il ricevitore non risponde.	Inserire una o più batterie nuove nel trasmettitore portatile.
	Inserire una o più batterie correttamente nel trasmettitore portatile.
	Ridurre la distanza dal ricevitore.
	Programmare il trasmettitore.
L'anello LED del trasmettitore portatile si illumina di rosso per la selezione del ricevitore per la modalità di impostazione.	Ridurre la distanza dal ricevitore.
	Controllare il collegamento elettrico del ricevitore.
	Portare il ricevitore in modalità di programmazione.
	Aggiungere trasmettitore all'installazione.
L'operatore tubolare si muove nella direzione sbagliata.	Sostituire i fili ▲ e ▼ sul radiorecettore.
	Effettuare tramite il trasmettitore la modifica del senso di rotazione.
La posizione intermedia I/II si è spostata.	Impostare nuovamente il percorso e riprogrammare la posizione intermedia I/II.
L'operatore tubolare non funziona nel tempo di commutazione impostato.	Passare da manuale ad automatico.
	Se l'interruttore a scorrimento in un trasmettitore Centronic si trova già su ☺, allora portarlo su ☻ e quindi nuovamente su ☺.

Problema	Rimedio
Gli orari di commutazione programmati si modificano.	<p>Frequenti interruzioni di rete a 230 V CA.</p> <p>Oscillazioni nella frequenza di rete a 50 Hz.</p> <p>Utilizzare un trasmettitore di tipo "TimeControl" e impostare su di esso il tempo di commutazione desiderato.</p>
L'impostazione desiderata non può essere modificata.	Accertarsi che eventualmente il trasmettitore CentronicPlus sia in modalità di impostazione.

Dichiarazione di conformità UE semplificata

Becker-Antriebe GmbH dichiara che il presente impianto radio è conforme alla direttiva 2014/53/UE.

Il testo completo della dichiarazione di conformità UE è disponibile al seguente indirizzo internet:

www.becker-antriebe.com/ce



Con riserva di modifiche tecniche.



BECKER
for you. forever.